

Typ 25804, 25904, 41604, 41704, 61704

25804 - Škoda Fabia Combi/Stuf. 11/00→08/04, 09/04→
25904 - Škoda Fabia Limousine 01/00→08/04, 09/04→
41604 - Škoda Octavia RS Limousine & Combi 05/01→

41704 - Škoda Octavia Limousine & Combi 04/97 & 07/97 →08/00, 09/00→
61704 - Škoda Octavia II Limousine & Combi 06/04 & 01/05→



Milotec
AUTO-EXTRAS

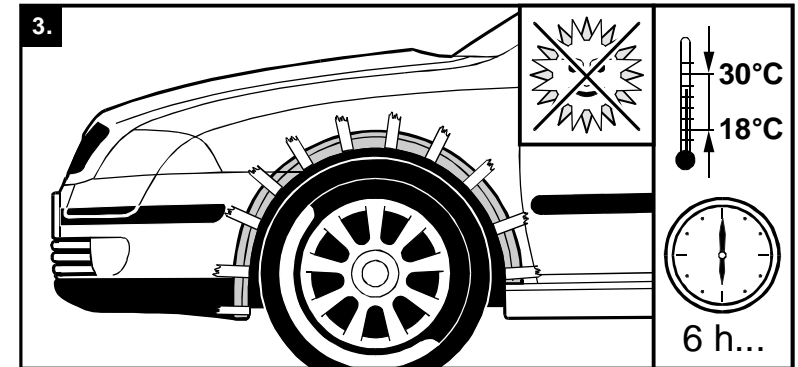
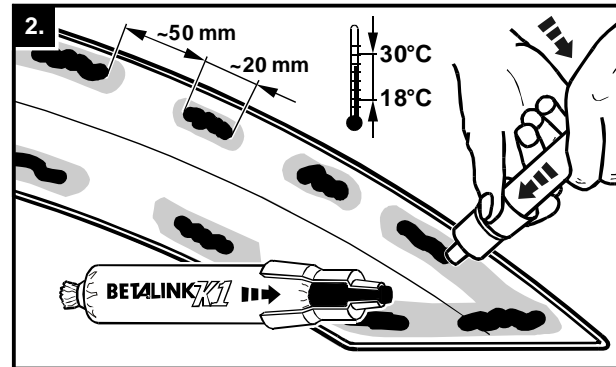
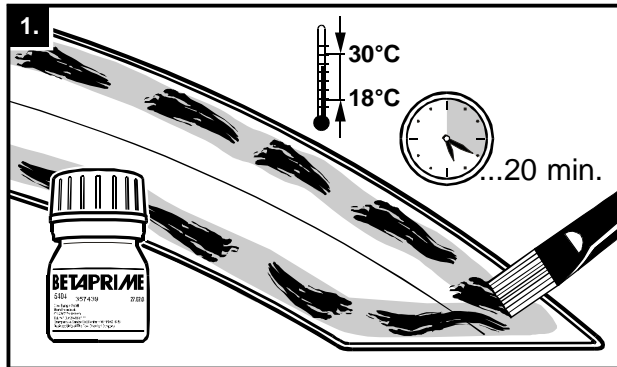

Kotflügel-Verbreiterung

MONTAGEANLEITUNG

Lieferumfang
8 x Kotflügel-Verbreiterung aus ABS, schwarz
1 Flasche Primer, Pinsel
2 Tuben Einkomponenten-Kleber mit Klebeanleitung
1 Montageanleitung
1 Lackierhinweis
1 TÜV-Aufkleber

Lemy blatníků

MONTÁŽNÍ NÁVOD

Obsah balení:
1 x lemy blatníků (8 dílů), ABS-černý rastr
1 x lahvička přípravku Betaprime se štětečkem
2 x tuba jednosložkového lepidla Betalink K1 s nástavcem
a návodem k lepení
1 x návod pro lakování
1 x montážní návod

Flared wheel arches

FITTING INSTRUCTIONS

The pack contains
8 x black ABS flared wheel arches
1 bottle of primer, brush
2 tubes of one-component adhesive with instructions for use the adhesive
1 fitting instructions
1 painting instructions
1 TÜV label

Élargissements d'ailes

INSTRUCTIONS DE MONTAGE

Fournitures :
8 x Élargissements d'ailes en ABS, noir
1 bouteille de primaire, pinceau
2 tubes de colle à une composante avec instructions de collage
1 x instructions de montage
1 x instructions de vernissage
1 autocollant TÜV



Hinweis: Bitte beachten Sie den beil. Lackierhinweis. Stellen Sie sicher, dass die mit Primer zu bestreichende Fläche frei von Lackiernebel bleibt. Am besten abkleben!

Die Montage muß in einem trockenen und gut gelüfteten Raum bei einer Raumtemperatur von mind.+ 18 Grad Celsius durchgeführt werden. Bei der Montage nicht rauchen, essen oder trinken. Bei Montage unbedingt direkte Sonneneinstrahlung vermeiden.

Bitte beachten Sie die Positionierung des TÜV-Aufklebers gemäß beiliegender TÜV-Bescheinigung.

- Die zu verklebende Fläche sorgfältig säubern und trocknen lassen. Diese anschließend mit Waschbenzin reinigen. Vor dem Verkleben eine „Trockenübung“ vornehmen und die Ecken anzeichnen.
- Den Primer gut durchschütteln und mit dem Pinsel die zu beklebende Fläche dünn bestreichen (siehe Bild 1). Die geprimerete Fläche ca. 20 Min. trocknen lassen.
- Bestreichen Sie die geprimerete Flächen mit dem mitgelieferten Einkomponenten-Kleber (s. Bild 2)
- Das mit dem Kleber versehene Teil jeweils auf die vorgesehene Fläche andrücken, so dass das Teil an der Karosserie genau anliegt. Eventuell seitlich heraustretender Kleber ist unverzüglich mit Waschbenzin zu entfernen. Danach das angeklebte Teil mit Klebeband fixieren (Abb. 3).

Vorsicht! In der Trockenzeit darf das Fahrzeug nicht direkter Sonneneinstrahlung ausgesetzt werden. Das Fahrzeug darf erst nach 6 Stunden wieder in Betrieb genommen werden. Vor Ablauf von 24 Stunden darf keine Waschanlage benutzt werden.



Unser Tip: Um das ABS Material farblich aufzufrischen, empfehlen wir unlackierte Teile hin und wieder mit einem Kunststoffreiniger wie z.B. Armoral Tiefenpflege zu behandeln.

Gute Fahrt wünscht Milotec Auto-Extras.



Upozornění: Plochy k lepení nesmí být přelakovány. Při lakování dbejte příloženého návodu pro lakování. Montáž provádějte v suchém a větratelném prostředí při teplotě min. +18°C. Při montáži se vyvarujte přímému slunečnímu svitu, nejezte, nepijte ani nekuřte!

- Příslušné plochy k lepení důkladně umyjte a nechte oschnout. Po oschnutí tyto plochy odmastěte technickým benzínem. Před vlastním lepením dále doporučujeme zkoušku dílu přiložením k vozu na své místo tzv. "nanečisto", včetně vyznačení polohy. Lepený díl je pak také nutné odmastit - použijte opět technický benzín.
- Před použitím protřepejte lahvičku Betaprime. Slabou vrstvou natřete štětečkem plochy k lepení - viz. obr.1, které by měly být bez laku, popř. zbaveny laku brusným papírem. Natřené plochy nechte zhruba 20 minut zavadnout.
- Dále pokračujte nanášením lepidla Betalink K1 na primerem ošetřené plochy - viz. obr. 2.
- Usaďte díl na své místo a lepené plochy lehce přitlačte. Díl přitom musí přesně lícovat s liniemi karoserie. Případně vytlačené lepidlo ihned odstraňte technickým benzínem. Konečnou polohu dílu zafixujte lakýrnickou páskou - viz. obr. 3.

Pozor! Po dobu schnutí lepidla nesmí být díly vystaveny přímému slunečnímu svitu. Opětovné uvedení vozidla do provozu je možné po 6-ti hodinách od dokončení montáže. Po dobu 24 hodin by neměla být používána myčka.



Náš tip: Pro oživení vzhledu černého ABS použijte čas od času speciální přípravek na oživení plastů (např. Armoral Tiefenpfleger).

Šťastnou cestu Vám přeje Milotec Auto-Extras.



Note: Please also observe the enclosed painting instructions. Please make sure that the surface to be primed remains free from spraying paint.

It's best if you protect it by adhesive tape! The assembly must be performed in a dry and well ventilated room at a room temperature of at least + 18°C. Do not eat, drink or smoke during assembly. It is absolutely necessary to avoid direct sunlight during the assembly.

Please observe the position of the TÜV label according to attached TÜV certificate.

- Clean the surface to be glued thoroughly and let it dry. Then clean it with benzene. Before gluing make a "dry run" and mark the edges.
- Shake the primer well and apply a thin layer to the respective surface with a brush (see fig. 1). Let the primed surface dry for approx. 20 minutes.
- Apply the supplied one-component adhesive to the primed surface (see fig. 2).
- Press the part provided with adhesive to the surface as planned so that the part fits closely to the body. Please remove surplus adhesive immediately with benzene. Then fix the glued-on part with adhesive tape (fig. 3).

Caution! Do not expose the car to direct sunlight while it is drying. Only after six hours, the vehicle is ready for driving. The vehicle can be driven through a carwash after 24 hours.



Our tip: In order to brighten up the ABS material, we recommend to treat unpainted parts with a plastic cleaner such as Armoral deep cleaner, mow and then.

Milotec Auto Extras wishes a pleasant drive.



Note: Veuillez tenir compte des instructions de vernissage ci-jointes. Veiller à ce que les surfaces sur lesquelles le primaire doit être appliqué soient exemptes de brouillard de peinture.

Il est recommandé de les couvrir avec une bande adhésive. Réaliser le montage dans un local sec et bien aéré à une température ambiante d'au moins + 18 °C. Pendant le montage ne pas fumer, manger ni boire. Lors du montage, éviter en tout cas une exposition directe à la radiation solaire.

Veillez respecter le positionnement de l'autocollant TÜV selon le certificat TÜV ci-joint.

- Nettoyer soigneusement la surface prévue pour le collage et laisser sécher. Nettoyer ensuite cette surface avec de l'essence à nettoyer. Avant l'encollage, effectuer un « essai à sec » et marquer les contours des coins.
- Agiter la bouteille de primaire et en appliquer une couche mince sur la surface de collage à l'aide d'un pinceau (voir fig. 1). Laisser sécher la surface traitée au primaire pendant env. 20 minutes.
- Appliquer la colle à une composante ci-jointe sur la surface traitée au primaire (voir fig. 2).
- Presser la pièce encollée sur la surface prévue de façon à ce que la pièce épouse exactement la carrosserie. Enlever immédiatement d'éventuelles quantités de colle excédentaire avec de l'essence à nettoyer. Fixer ensuite la pièce collée à l'aide d'un ruban adhésif (fig. 3).

Attention! Pendant le séchage, le véhicule ne doit pas être exposé à la radiation solaire. La conduite ne peut être reprise qu'au bout de six heures. Le car-wash est possible au bout de 24 heures.



Notre conseil: Afin de rafraîchir les couleurs du matériau ABS, nous recommandons de traiter de temps en temps les pièces non vernies avec un produit de nettoyage pour matière plastique, tel que Armoral/entretien en profondeur.

Milotec Auto-Extras vous souhaite bon voyage

Typ 25804, 25904, 41604, 41704, 61704

25804 - Škoda Fabia Combi/Stuf. 11/00→08/04, 09/04→
 25904 - Škoda Fabia Limousine 01/00→08/04, 09/04→
 41604 - Škoda Octavia RS Limousine & Combi 05/01→

41704 - Škoda Octavia Limousine & Combi 04/97 & 07/97 →08/00, 09/00→
 61704 - Škoda Octavia II Limousine & Combi 06/04 & 01/05→



Kotflügel-Verbreiterung

MONTAGEANLEITUNG

Lemy blatníků

MONTÁŽNÍ NÁVOD

Flared wheel arches

FITTING INSTRUCTIONS

Élargissements d'ailes

INSTRUCTIONS DE MONTAGE

Škoda Fabia Limousine

25904	1	2	3	4
Fabia Lim.	5	6	7	8

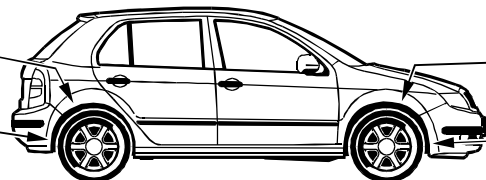

25904	1	2	3	4
Fabia Lim.	5	6	7	8

25904	1	2	3	4
Fabia Lim.	5	6	7	8

25904	1	2	3	4
Fabia Lim.	5	6	7	8

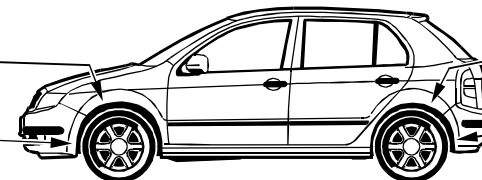

25904	1	2	3	4
Fabia Lim.	5	6	7	8

25904	1	2	3	4
Fabia Lim.	5	6	7	8

Škoda Fabia Combi & Stufenheck, Sedan

25804	1	2	3	4
Fabia C&S	5	6	7	8

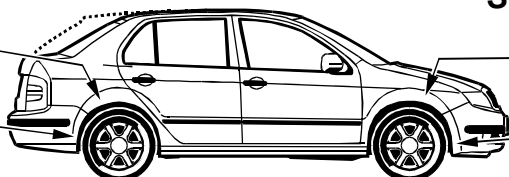

25804	1	2	3	4
Fabia C&S	5	6	7	8

25804	1	2	3	4
Fabia C&S	5	6	7	8

25804	1	2	3	4
Fabia C&S	5	6	7	8

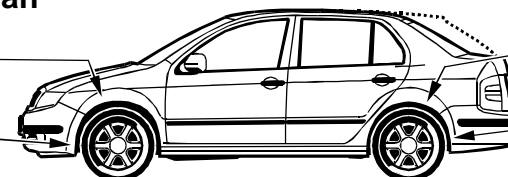

25804	1	2	3	4
Fabia C&S	5	6	7	8

25804	1	2	3	4
Fabia C&S	5	6	7	8

Škoda Octavia Limousine & Combi

41704	1	2	3	4
Octavia	5	6	7	8

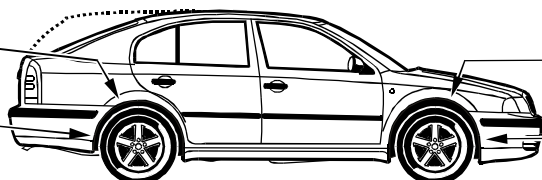

41704	1	2	3	4
Octavia	5	6	7	8

41704	1	2	3	4
Octavia	5	6	7	8

41704	1	2	3	4
Octavia	5	6	7	8

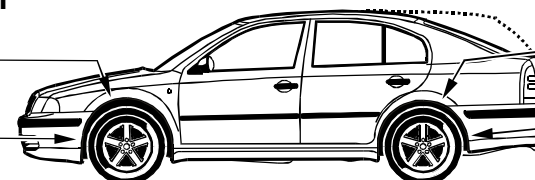

41704	1	2	3	4
Octavia	5	6	7	8

41704	1	2	3	4
Octavia	5	6	7	8

Škoda Octavia RS Limousine & Combi

41604	1	2	3	4
Octavia RS	5	6	7	8



41604	1	2	3	4
Octavia RS	5	6	7	8

41604	1	2	3	4
Octavia RS	5	6	7	8

41604	1	2	3	4
Octavia RS	5	6	7	8



41604	1	2	3	4
Octavia RS	5	6	7	8

41604	1	2	3	4
Octavia RS	5	6	7	8

Škoda Octavia II Limousine & Combi

61704	1	2	3	4
Octavia II	5	6	7	8

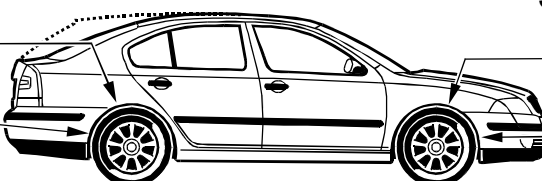

61704	1	2	3	4
Octavia II	5	6	7	8

61704	1	2	3	4
Octavia II	5	6	7	8

61704	1	2	3	4
Octavia II	5	6	7	8

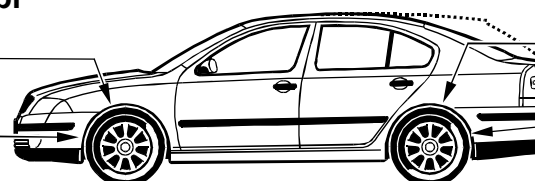

61704	1	2	3	4
Octavia II	5	6	7	8

61704	1	2	3	4
Octavia II	5	6	7	8